

## Bepattintható mini-oszlopok és kiegészítők

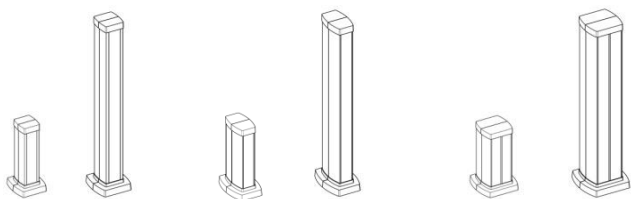

Tartalomjegyzék	Oldalszám
1. Műszaki leírás	1
2. Telepítés	1
3. Méretek	2
4. Technikai paraméterek	3
5. Kiegészítők	4
6. Tartozékok	9

### 1. MŰSZAKI LEÍRÁS

1 – 2 és 4 rekesz bepattintható mini-oszlopok  
Kat. szám: 6 530 00 - 6 530 05, 6 530 20 - 6 530 25,  
6 530 40 - 6 530 45

Fehér = RAL 9003  
Fekete = RAL 9017  
Alu = eloxált

Bepattintható	1 rekesz 2 oldalú	Szín	Test	Fedél	0,3 m	0,68 m
		fehér	alu	PVC	6 530 00	6 530 03
		alu	alu	6 530 01	6 530 04	
		fekete	alu	PVC	6 530 02	6 530 05
2 rekesz		fehér	PVC	PVC	6 530 20	6 530 23
		alu	alu	alu	6 530 21	6 530 24
		fekete	alu	PVC	6 530 22	6 530 25
4 rekesz		fehér	alu	PVC	6 530 40	6 530 43
		alu	alu	alu	6 530 41	6 530 44
		fekete	alu	PVC	6 530 42	6 530 45

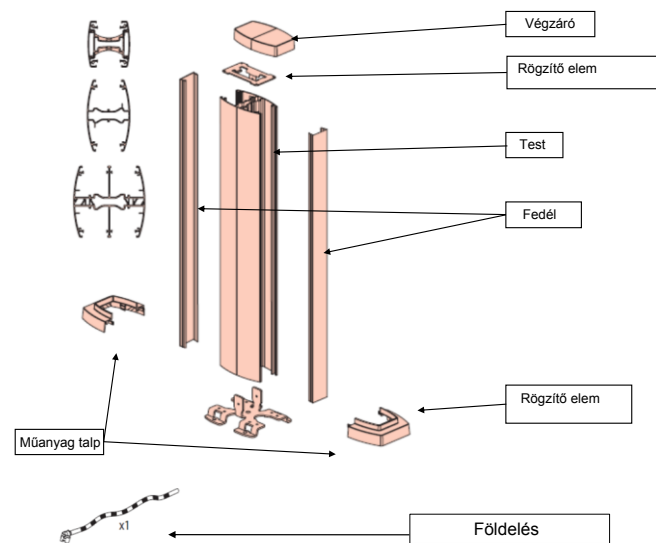

### 2. TELEPÍTÉS

Kizárólag beltéri használatra. Győződjön meg róla, hogy követi a telepítési és földelési utasításokat.  
Program Mosaic szerelvényekkel szerelhető. Használja a soluclip kiegészítőt, kat. szám 0 756 90 kizárólag bepattintható oszlopok esetén.

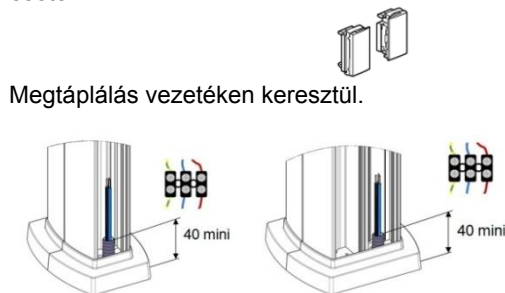

Megtáplálás padlón, álpadlóban vagy álmennyezetben Ovaline szett használatával. Kat. szám: 6 530 60/61/62/63/64/65.

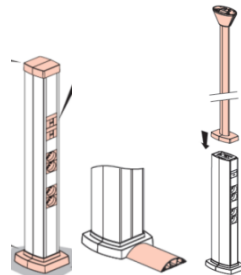

A telepítés során lehetőség van taposócsatorna csatlakoztatására:  
- 50x12 mm taposócsatorna 0 300 92  
- 75x18 mm taposócsatorna 0 300 88/90/91/93  
- 92x20 mm taposócsatorna 0 328 00

A biztonságos telepítés érdekében csavarok segítségével rögzítse a mini-oszlopot a padlóhoz, álpadlóhoz.

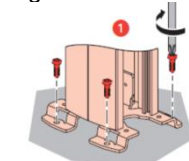

Mini-oszlopok (1 és 2 rekeszes) felszerelhetők mozgatható talpakkal (6 kg). Kat. szám: 6 530 86/87.

# Bepattintható mini-oszlopok és kiegészítők

## 3. MÉRETEK

### 1 rekeszes mini-oszlopok

Kat. szám: 6 530 00/01/02/03/04/05

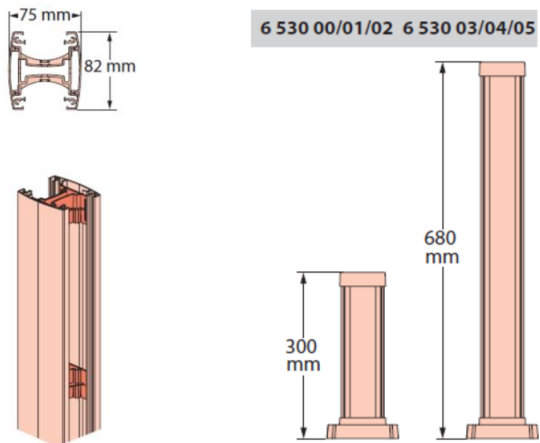

Mini-oszlop rögzítése álpadlóra, betonpadlóra  
Kat. szám: 6 530 00/01/02/03/04/05

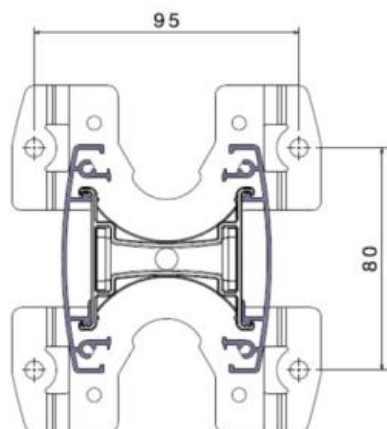

## 3. MÉRETEK

### 2 rekeszes mini-oszlopok

Kat. szám: 6 530 20/21/22/23/24/25

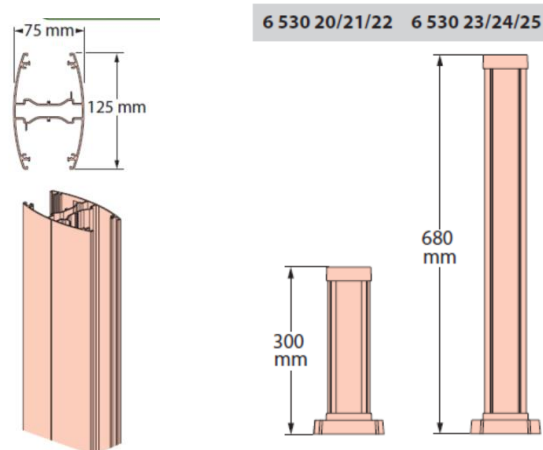

Mini-oszlop rögzítése álpadlóra, betonpadlóra  
Kat. szám: 6 530 20/21/22/23/24/25

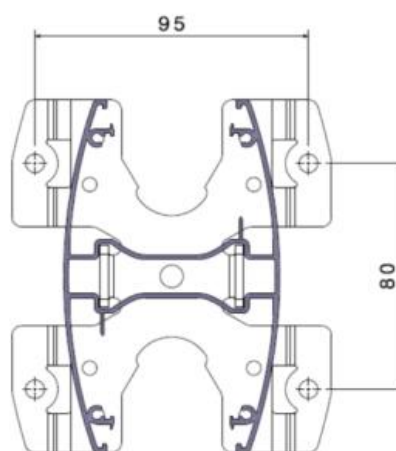

# Bepattintható mini-oszlopok és kiegészítők

## 3. MÉRETEK

4 rekeszes mini-oszlopok  
Kat. szám: 6 530 40/41/42/43/44/45

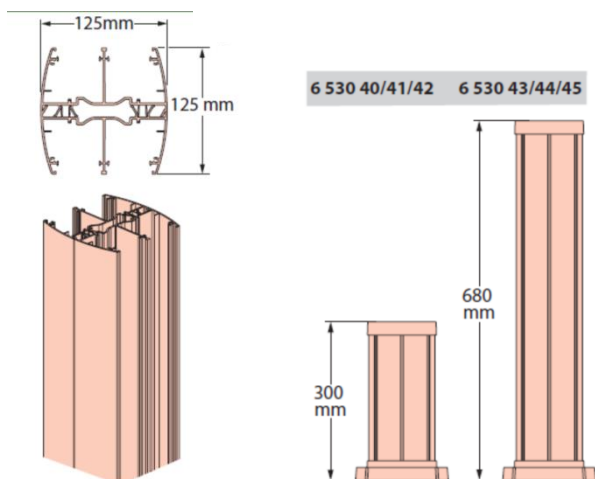

Mini-oszlop rögzítése álpadlóra, betonpadlóra Kat.  
szám: 6 530 40/41/42/43/44/45

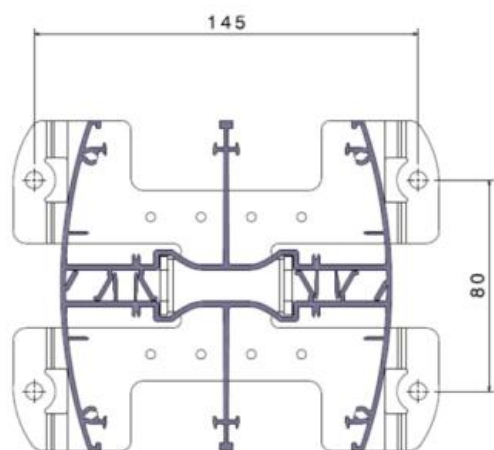

# Univerzális mini-oszlopok és kiegészítők

## 4. TECHNIKAI PARAMÉTEREK

Megfelel a következő szabványoknak: EN 50085-1 és EN 50085-2-4

Becsapódás elleni védelem	2J
Min. tárolási és szállítási hőmérséklet	-25°C
Min. üzemi hőmérséklet	-5°C
Max. üzemi hőmérséklet	60°C
Tűzállóság	Önkioltó
Vezetőképeség karakterisztika	Igen
Szigetelő képesség karakterisztika	Nincs
Környezeti behatások elleni védettség	IP 3XD
Fedél eltávolítása, rendszer hozzáférhetősége	Kizárólag szerszámmal
Elhelyezés padlón	Száraz padlón
Ellenállás függőleges terhelésnek	500 N
Elektromos impedancia	5mΩ/m
Elhelyezhető kábelmennyiség	Lásd lentebbi táblázat
Mechanikai behatások elleni védettség	IK07

Az EN50085-1 és EN50085-2-5 szabványoknak megfelelő katalógus számok

Rekeszek száma	Kat. szám
1 rekesz	6 530 00/01/02/03/04/05
2 rekesz	
4 rekesz	6 530 40/41/42/43/44/45

Elhelyezhető kábelmennyiség

1 rekeszes oszlopok

Vezetékek maximális kapacitása (valamennyi típusú vezetékhez)	1 rekeszes (merevítővel)		1 rekeszes (szerelvénnyel)		1 rekeszes (szerelvénnyel és merevítővel)	
	A	B	A	B	A	B
Rekesz	A	B	A	B	A	B
Max. keresztmetszet [mm <sup>2</sup> ]	1440	1440	3220	-	210	1440
Kábelek száma	Ø7 mm	22	22	54	-	22
	Ø9 mm	12	12	30	-	12
	Ø11 mm	9	9	18	-	9

2 és 4 rekeszes energiaszlopok

Vezetékek maximális kapacitása (valamennyi típusú vezetékhez)	2 rekeszes (szerelvénnyel)		4 rekeszes (szerelvénnyel)	
	A	B	A	B
Rekesz	A	B	A	B
Max. keresztmetszet [mm <sup>2</sup> ]	1470	3110	1110	2760
Kábelek száma	Ø7 mm	20	54	15
	Ø9 mm	12	34	9
	Ø11 mm	9	22	6

### További karakterisztika

RoHs anyag	Európai direktíva 2002/95/CE : 27/01/2003
Környezetvédelmi besorolás: elérhető	PEP dokumentum
Burkolat	Nemzetközi szabvány DIN EN ISO846

# Univerzális mini-oszlopok és kiegészítők

## 5. KIEGÉSZÍTŐK

Ovaline szett, kat. szám: 6 530 60/61/62/63/64/65

Bepattintható		1 rekesz 2 oldalú	6 530 60
			6 530 61
		2 rekesz	6 530 63
			6 530 64
			6 530 65

Lehetővé teszi a mennyezetről történő megtáplálást.

### Leírás

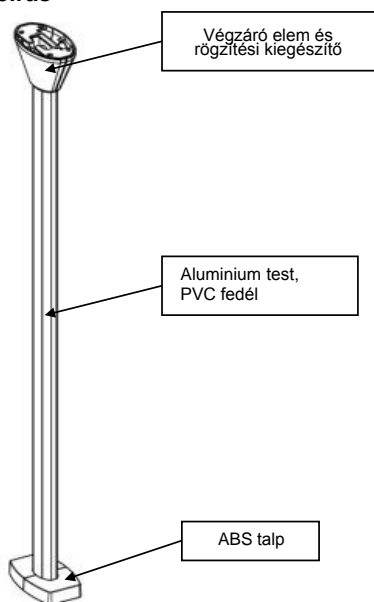

### Telepítés :

6 530 60/61/62  
1 rekesz

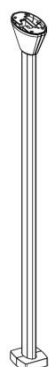

Használható 1 rekeszes mini-oszloppal. Kat. szám: 6 530 00/01/02/03/04/05

6 530 63/64/65  
2 rekesz

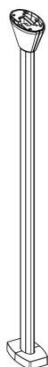

Használható 2 rekeszes mini-oszloppal. Kat. szám: 6 530 20/21/22/23/24/25

## 5. KIEGÉSZÍTŐK

Ovaline szett rögzítése mini-oszlopra

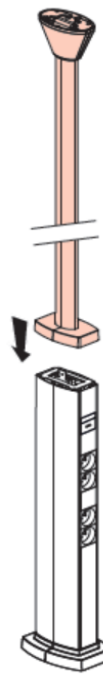

# Univerzális mini-oszlopok és kiegészítők

## 5. KIEGÉSZÍTŐK (folyt.)

### Ovaline kábelvezető kábelvezető, merev kat. szám 6 530 55

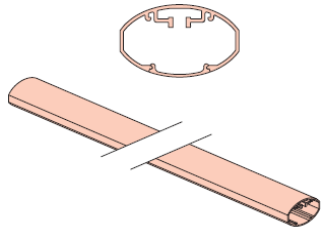

Hosszúság: 3,20 m

Anyag :

- kábelvezető : eloxált alumínium
- fedél : PVC

Vágja le a szükséges hosszúságnak megfelelően. Tökéletesen illeszkedik vízszintes csatlakozással a mini-oszlopról a kábeltálcához.

Ovaline szettre rögzíthető kat. szám: 6 530 60/61/62/63/64/65. Merőleges csatlakozás kábeltálcához kiegészítő segítségével, kat. szám 6 530 58 és rögzítő elem, kat. szám 6 530 59.

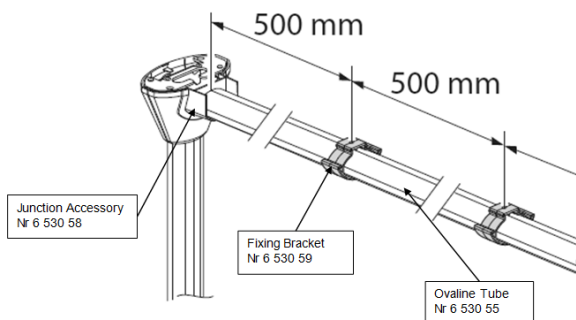

### Ovaline kábelvezető, flexibilis kat. szám 6 530 56

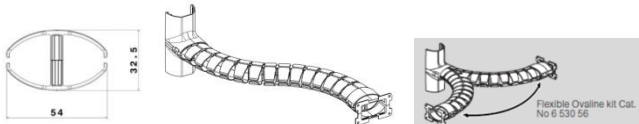

Hosszúság : 1 m

Anyag :

- Flexibilis kábelvezető : polipropilén
- Csatlakozó rész : ABS

Vízszintes csatlakozás mini-oszlopról kábeltálcához kiegészítő kat. szám 6 530 58 és rögzítő elem kat. szám 6 530 59 segítségével.

Ovaline szettre rögzíthető kat. szám: 6 530 60/61/62/63/64/65.

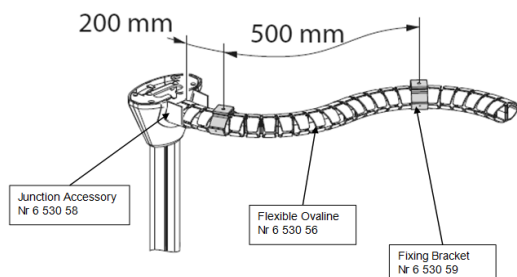

## 5. KIEGÉSZÍTŐK (folyt.)

### Csatlakozó elem kat. szám 6 530 58 vízszintes Ovaline merev vagy flexibilis kábelvezetőhöz



Kivágás után beilleszteni

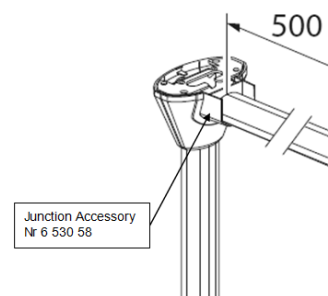

Anyag : PBT + PC

### Rögzítő elem kat. szám 6 530 59 vízszintes Ovaline merev vagy flexibilis kábelvezető csőhöz

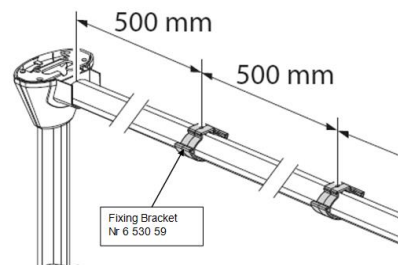
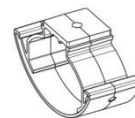

Anyag : PBT + PC

### Ovaline merev kábelvezetőcsővel való szerelés kat. szám 6 530 55

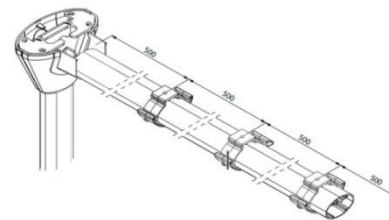

### Ovaline flexibilis kábelvezetővel való szerelés kat. szám 6 530 56

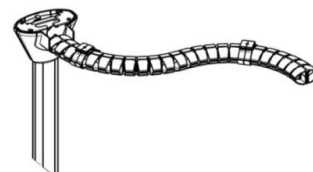

# Univerzális mini-oszlopok és kiegészítők

## 5. KIEGÉSZÍTŐK

Talp kat. szám 6 530 86/87 és 4 db-os kerék szett, kat. szám 6 530 88

Talp, kat. szám 6 530 86/87

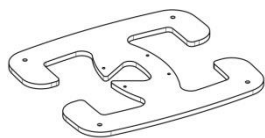

Kat. szám	Szín
6 530 86	fehér
6 530 87	aluminium

Méreték : 400x360x10 mm

Anyag : Acél

Az 1 és 2 rekeszes mini-oszlopra is rögzíthető, ezüst színű talp 6kg-os súlya biztosítja az energiaoszlop mozgathatóságát és stabilitását.

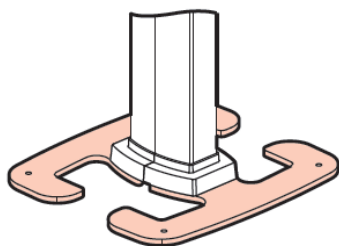

4 db kerék, szettben kat. szám 6 530 88

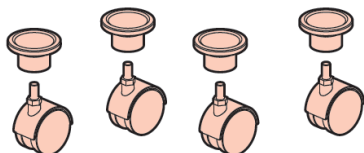

4 db kerék

Anyag : műanyag

A kerekek használatával mobilissá tehető a mini-oszlop.

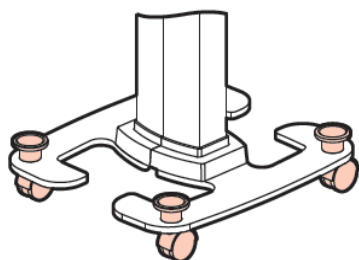

## 5. KIEGÉSZÍTŐK

Asztallap, fehér, kat. szám: 6 530 84

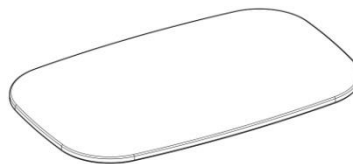

Méreték : 580 x 360 x 12 mm

Max. megengedett terhelés : 20 kg

Az asztal 1 vagy 2 rekeszes mini-oszlopra ráhelyezhető



Asztallap indukciós töltővel kat. szám 6 530 85

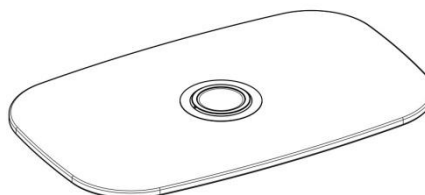

Méreték : 580 x 360 x 12 mm

Max. megengedett terhelés : 20 kg

Az asztal 1 vagy 2 rekeszes mini-oszlopra ráhelyezhető.

# Univerzális mini-oszlopok és kiegészítők

## 5. KIEGÉSZÍTŐK

### Fém válaszfal, kat. szám 6 038 07



2 és 4 rekeszes bepattintható mini-oszlophoz. Lehetővé teszi az erős- és gyengeáramú vezetékek elszeparálását egy rekeszen belül.

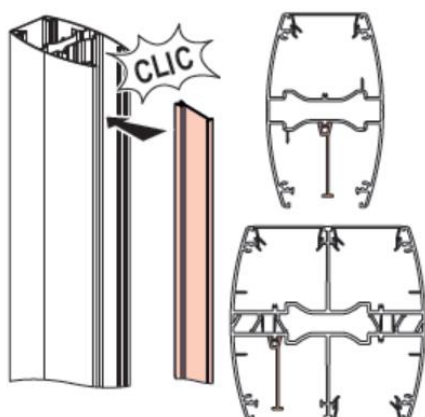

Anyag : PVC

### Kalapsínre rögzíthető eszközök

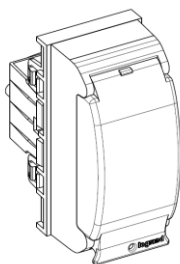

Kat. szám	Szín
0 310 69	fehér
0 307 87	aluminium
6 530 75	fekete

Sínre szerelhető eszközök (pl. kismegszakító) oszlopra vagy mini-oszlopra történő felszereléséhez.

4 063 07 kat. számú 0,5 modul széles kábelátvezető távtartó elemmel használható.

1 modul

Védőburkolattal ellátva a nem kívánt kioldások elkerülésének érdekében.

Anyag : ABS (hátsó rész) + PC (első rész)

## 5. KIEGÉSZÍTŐK

### Rögzítőkeret 90°, kat. szám 6 530 79

Rögzítőkeret, Program Mosaic szerelvények 90°-os rögzítésére.

2 modul

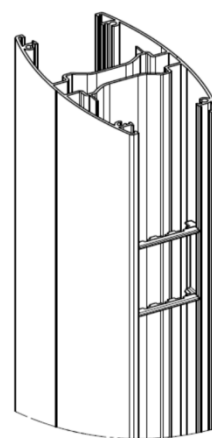
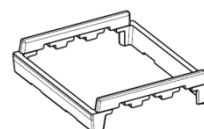

### Földelés kat. szám 0 111 88





Lehetővé teszi a mini-oszlopok és energiaoszlopok megfelelő földelését





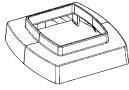
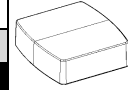

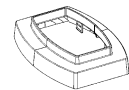
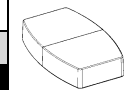
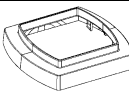
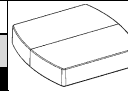
# Univerzális mini-oszlopok és kiegészítők

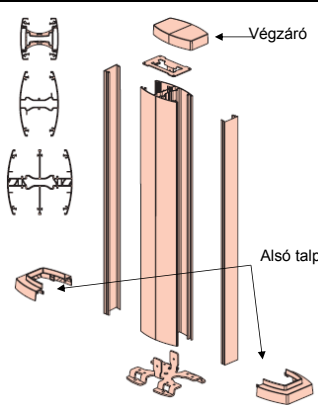
## 6. TARTOZÉKOK

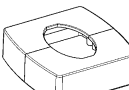
		MINI OSZLOPOK		TARTOZÉKOK				
		0,3m	0,68m					
		standard	standard	Alsó talp (2 részes)		Végzáró (1 részes)		
Bepattintható		1 rekesz	6 530 00	6 530 03	980982		980991	
			6 530 01	6 530 04	980983		980992	
			6 530 02	6 530 05	980984		980993	
		2 rekesz	6 530 20	6 530 23	980985		980994	
			6 530 21	6 530 24	980986		980995	
			6 530 22	6 530 25	980987		980996	
		4 rekesz	6 530 40	6 530 43	980988		980997	
			6 530 41	6 530 44	980989		980998	
			6 530 42	6 530 45	980990		980999	

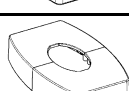

				TARTOZÉKOK	
		OVALINE SZETT		Alsó talp (2 részes)	
Bepattintható		1 rekesz	6 530 60	980973	
			6 530 61	980974	
			6 530 62	980975	
		2 rekesz	6 530 63	980976	
			6 530 64	980977	
			6 530 65	980978	
		4 rekesz			

